



ANHÄNGER



BASIC SERIE

550 - 2700 kg



+ ZUBEHÖR PROGRAMM

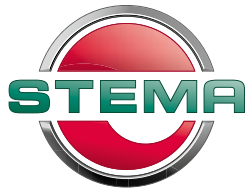

INHALT

Seite **4-5** BASIC (550 - 1000 kg)
BASIC STL (750 - 1000 kg)

Seite **6-7** BASIC ST (1000 - 2700 kg)
BASIC SH (1000 - 2700 kg)

Warum Sie sich für einen **PKW-ANHÄNGER** von **STEMA** entscheiden sollten!

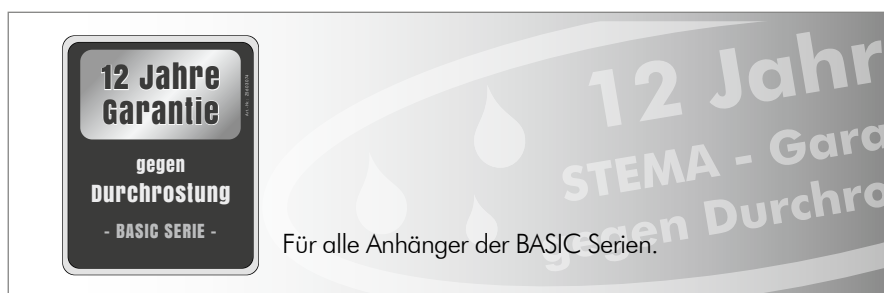
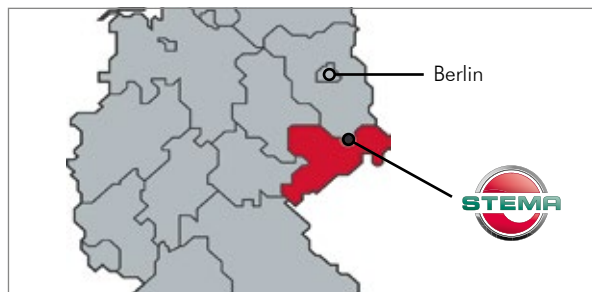

**Komplette Anhängerfertigung in
deutschem Traditionsbetrieb seit 1969.**

STEMA Anhänger sind DEKRA-geprüfte, sichere & langlebige Transporter. Unsere Mitarbeiter stehen für Zuverlässigkeit & absolute Liefertreue.



Umfangreiches Anhänger-Zubehörprogramm

z. B. Diebstahlsicherungen, Hoch- und Flachplanen, Auffahrschienen, Sicherungsnetze, Metalldeckel, Leitergestell, Bordwandaufsätze etc.

Seite **8** Kippanhänger REX®
Koffernanhänger

Seite **9** Motorradtransporter
weitere STEMA Produkte

Seite **10** Zubehör

Die BASIC SERIE

Tieflader 550 - 1000 kg

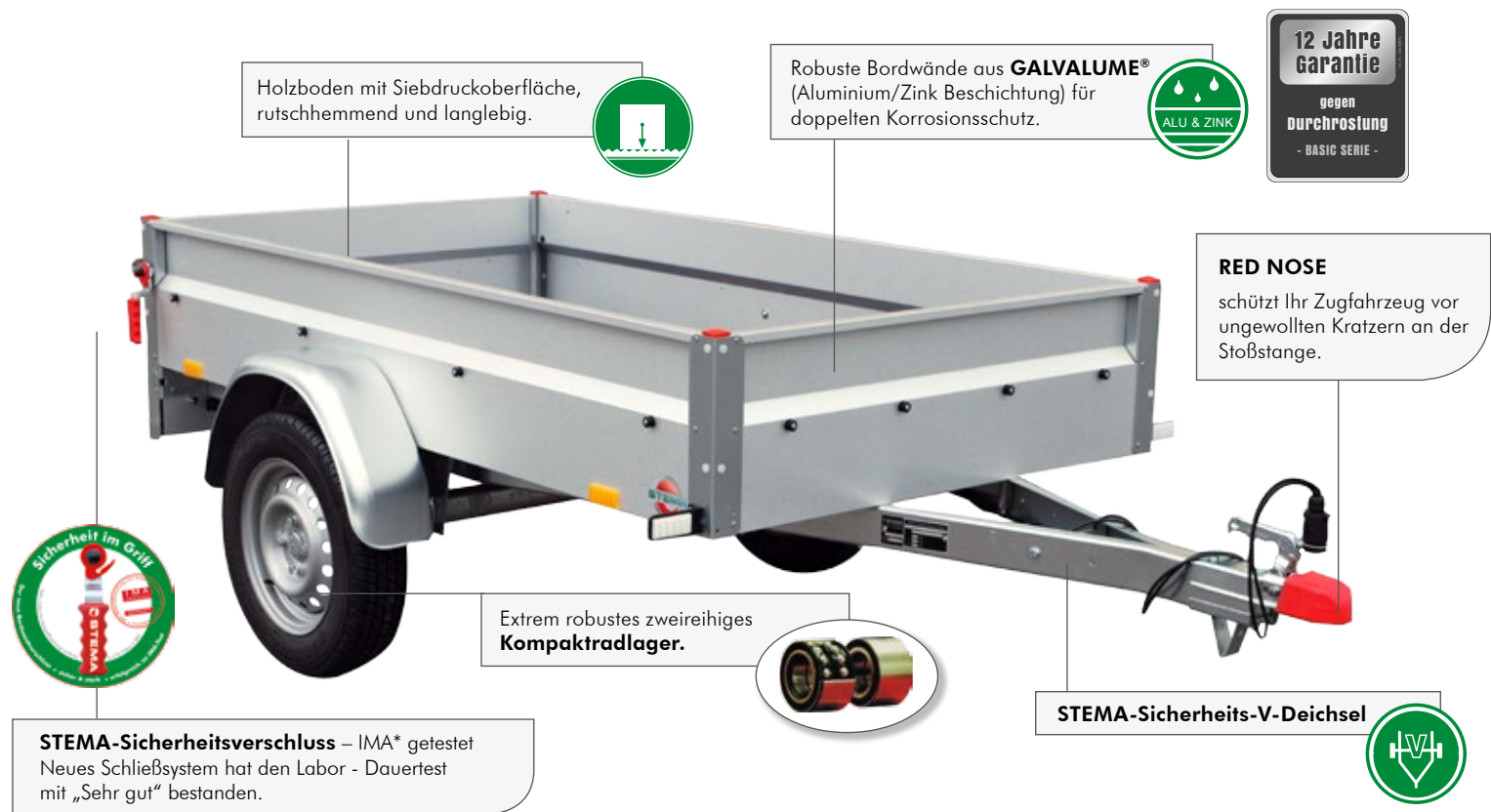

* IMA Materialforschung und Anwendungstechnik GmbH, Dresden

► Abbildung BASIC 750

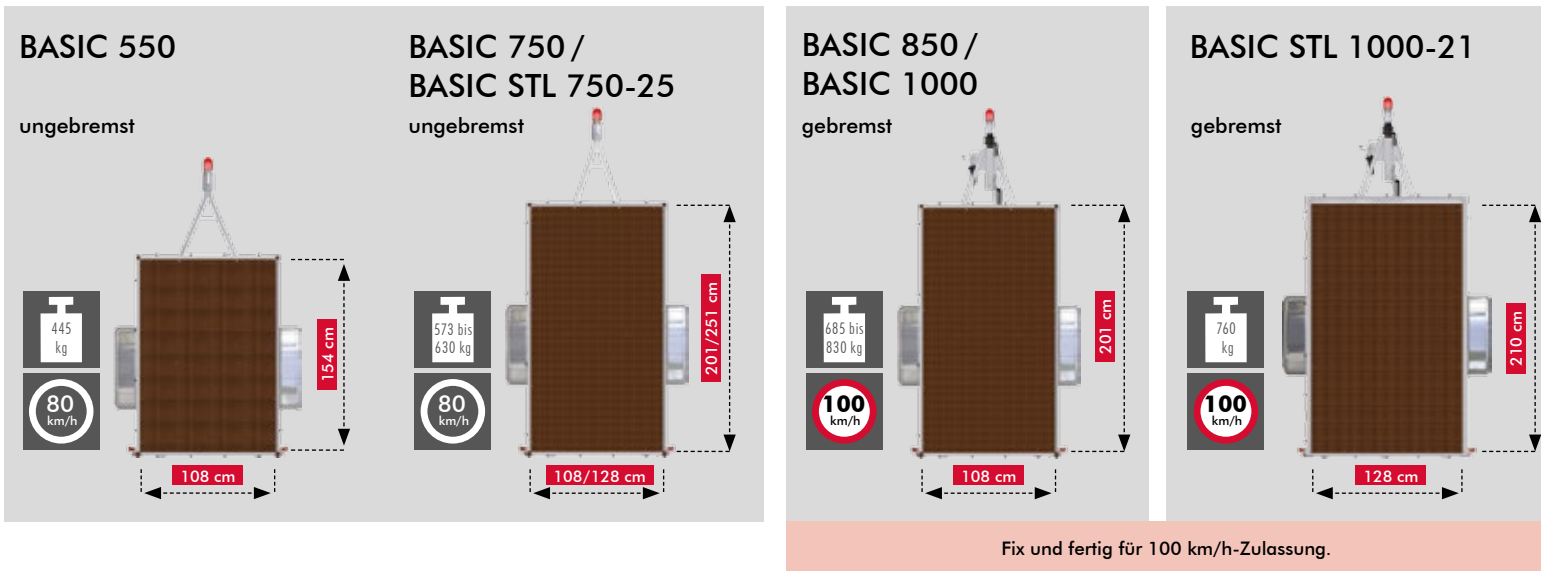

Anhänger & Zubehör

Typ	Nutzabmessungen L x B x H (cm)	zul. Gesamtgewicht (kg)	Nutzlast (kg)	Außenabmessungen L x B x H (cm)	Felgendurchmesser (cm)	Bremse / Stützrad / Stoßdämpfer	Artikel-Nr.	Flachplane blau	Hochsriegel + Hochplane, blau (80 cm)	Hochsriegel + Hochplane, blau (100 cm)	Hochsriegel + Hochplane, blau (150 cm)
BASIC 550	154 x 108 x 33	550	445	250 x 150 x 87	25,40 (10")	- / - / -	23602	Z4507665.3	ZT00221	-	-
BASIC 750	201 x 108 x 33	750	630	292 x 150 x 87	33,02 (13")	- / - / -	23611	Z4507667.3	ZT00216	ZT00223	-
BASIC 850	201 x 108 x 33	850	685	295 x 150 x 87	33,02 (13")	✓/✓/✓	23621	Z4507667.3	ZT00216	ZT00223	-
BASIC 1000	201 x 108 x 33	1000	830	292 x 150 x 87	33,02 (13")	✓/✓/✓	23640	Z4507667.3	ZT00216	ZT00223	-
BASIC STL 1000-21	210 x 128 x 34,5	1000	760	301 x 177 x 95	33,02 (13")	✓/✓/✓	24024	Z4508525.3	-	ZL00311.3	ZL00318.3
BASIC STL 750-25	251 x 128 x 34,5	750	573	350 x 173 x 95	33,02 (13")	- / - / -	24012	Z4508427.3	-	ZL00313.3	ZL00320.3



Perfekt für jedes Transportgut!

Mit der **BASIC-Serie** sind Sie perfekt für Haus, Hof, Hobby und Garten gerüstet. Sechs verschiedene Anhängertypen bieten für alle Transportfälle die optimale Lösung. Mit der breiten Palette an STEMA-Zubehör meistern Sie jeden Transport.



Serienausstattung

- ▶ Sicherheitsfahrgerüst mit crash-getesteter STEMA-V-Deichsel
- ▶ Boden aus wasserfest verleimtem Mehrschichtholz
- ▶ Stabile Bordwände aus GALVALUME® – Stahlblech (Aluminium – Zink – beschichtet) = doppelter Korrosionsschutz
- ▶ Verzurrösen zur Ladungssicherung
- ▶ allseitig geschützte, großdimensionierte Sicherheitsbeleuchtung mit integriertem Dreiecksrückstrahler und Nebelschlussleuchte
- ▶ Stahlblechkotflügel
- ▶ Sicherheitsanzeige an der Kugelkopfkupplung
- ▶ DEKRA-geprüft
- ▶ 13-poliger Stecker bei allen gebremsten Anhängern und beim BASIC STL 750-25



Der **BASIC 850/BASIC 1000** und der **BASIC STL 1000-21** sind serienmäßig mit Stoßdämpfern ausgerüstet. Diese Anhänger können direkt bei der Zulassungsstelle für 100 km/h zugelassen werden. Es entfallen so zusätzliche Kosten und Wege zum technischen Dienst (z.B. TÜV, DEKRA). Welche weiteren Faktoren in Deutschland eingehalten werden müssen, um mit einem Gespann tatsächlich 100 km/h fahren zu dürfen, finden Sie auf unserer Internetseite: www.stema.de

Alle gebremsten Anhänger sind mit Stützrad, Auflaufbremse, Rückfahrautomatik und 13-poligem Elektroanschluss mit Rückfahrcheinwerfer ausgerüstet.

Info: Für Fragen stehen Ihnen unsere kompetenten Mitarbeiter gern zur Verfügung.

Bordwandaufsatz ca. 36 cm hoch	Metalldeckel 20 cm hoch	Leitergestell	Ersatzrad	Ersatzradhalter	Abstellstützen, 1 Paar inkl. Halterung	Auffahrschiene 149 x 20 cm*, 190 x 19 cm	Stützrad inkl. Klemmschelle und Schrauben	Gitteraufsatz 66 cm hoch	Diebstahlsicherung Safety Box XL	Netz zur Ladungssicherung	Deichselbox 50 x 15 x 20 cm	Motorradtransportersatz für 1 Motorrad
ZT13024	ZT13021	ZT01652	T4505594	ZT12989	ZT14327	ZT00701*	ZT00406	ZT17848	ZT04211	ZT00689	ZT00657	-
ZT13023	ZT13020	ZT01652	T4505597	ZT14335	ZT14327	ZT00702	ZT00406	ZT17849	ZT04211	ZT00669	ZT00657	ZT14466
ZT13023	ZT13020	ZT01652	T4505597	ZT14335	ZT14327	ZT00702	inkl.	ZT17849	ZT04211	ZT00669	-	ZT14466
ZT13023	ZT13020	ZT01652	T4505606	ZT14508	ZT14327	ZT00702	inkl.	ZT17849	ZT04211	ZT00669	-	ZT14466
ZT00485	-	ZT13806	T4505609	ZT14508	ZT00445	-	inkl.	ZT00544	ZT04211	ZT00669	-	-
ZT00438	-	ZT13806	T4505597	ZT14508	ZT00445	-	ZT00406	ZT00434	ZT04211	ZT00670	-	-

BASIC ST

Tieflader 1000 - 2700 kg

12 Jahre Garantie
gegen Durchrostung
- BASIC SERIE -

hergestellt in Deutschland
www.stema.de



Viele stabile Verzurrösen zur Ladungssicherung

Die Verzurrösen sind versenkbar und sorgen für hindernisfreies Be- und Entladen.



STEMA Sicherheits-V-Deichsel



RED NOSE

schützt Ihr Zugfahrzeug vor ungewollten Kratzern an der Stoßstange.



Abb. zeigt BASIC SH

BASIC ST
1000 - 25-13.1
1300 - 25-13.1

gebremst

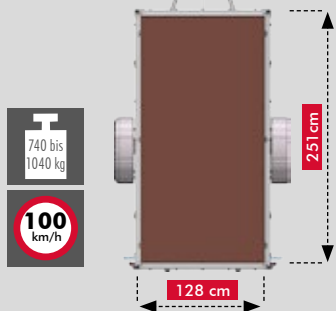

BASIC ST
Doppelachser
1500 - 25-13.2

gebremst

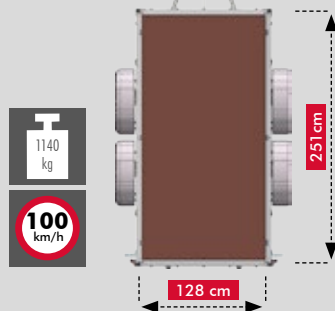

BASIC ST
1300 - 30-15.1

gebremst

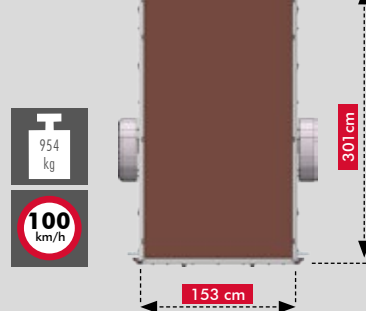

BASIC ST
Doppelachser
2000 - 30-15.2
2700 - 30-15.2

gebremst

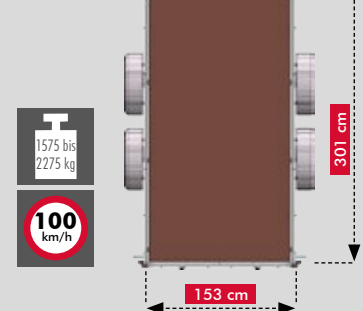

Fix und fertig für 100 km/h-Zulassung.

Typ	Nutzabmessungen L x B x H (cm)	Anzahl der Achsen	zul. Gesamtgewicht (kg)	Nutzlast (kg)	Außenabmessungen L x B x H (cm)	Felgendurchmesser (cm)	Bremse / Stützrad / Stoßdämpfer	Artikel-Nr.
BASIC ST 1000 -25-13.1	251 x 128 x 34,5	1	1000	740	371 x 177 x 95	33,02 (13")	✓/✓/✓	24576
BASIC ST 1300 -25-13.1	251 x 128 x 34,5	1	1300	1040	371 x 177 x 95	33,02 (13")	✓/✓/✓	24577
BASIC ST 1500 -25-13.2	251 x 128 x 34,5	2	1500	1140	371 x 177 x 95	33,02 (13")	✓/✓/✓	24040
BASIC ST 1300 -30-15.1	301 x 153 x 34,5	1	1300	954	421 x 202 x 96	33,02 (13")	✓/✓/✓	24573
BASIC ST 2000 -30-15.2	301 x 153 x 34,5	2	2000	1575	421 x 202 x 96	33,02 (13")	✓/✓/✓	24042
BASIC ST 2700 -30-15.2	301 x 153 x 34,5	2	2700	2275	421 x 202 x 96	33,02 (13")	✓/✓/✓	24044

BASIC SH

Hochlader 1000 - 2700 kg



STEMA-Sicherheitsverschluss - IMA* getestet
Neues Schließsystem hat den Labor - Dauertest mit „Sehr Gut“ bestanden.

Holzboden mit Siebdruckoberfläche, rutschhemmend und langlebig.



Robuste Bordwände aus **GALVALUME®** (Aluminium/Zink Beschichtung) für doppelten Korrosionsschutz.



- ▶ KNOTT Qualitäts-Gummifederachse
- ▶ Rahmen aus feuerverzinktem Stahl
- ▶ Bordwände aus Stahl (Alu-Zink-Galvanisierung)
- ▶ 13-poliger Stecker
- ▶ zusätzlicher Rückfahrcheinwerfer

ab 1500 kg = Doppelachser

* IMA Materialforschung und Anwendungstechnik GmbH, Dresden

BASIC SH
1000 -25-13.1
1300 -25-13.1
2000 -25-13.2

gebremst

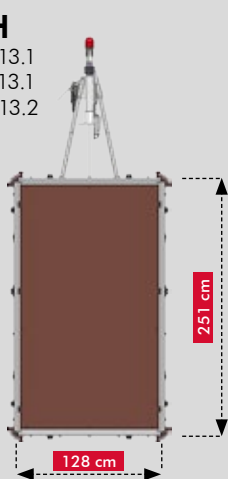

BASIC SH
1300 -30-15.1
2000 -30-18.2
2700 -30-18.2

gebremst

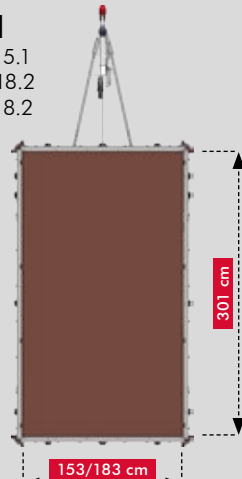

Fix und fertig für 100 km/h-Zulassung.

Einmalig in Deutschland:

100

Alle gebremsten **BASIC ST/SH** Anhänger sind serienmäßig mit Stoßdämpfern ausgerüstet. Diese Anhänger können direkt bei der Zulassungsstelle für **100 km/h** zugelassen werden. Es entfallen so zusätzliche Kosten und Wege zum technischen Dienst (z. B. TÜV, DEKRA). Welche weiteren Faktoren in Deutschland eingehalten werden müssen, um mit einem Gespann tatsächlich 100 km/h fahren zu dürfen, finden Sie auf unserer Internetseite: www.stema.de

Alle gebremsten Anhänger sind mit Stützrad, Auflaufbremse, Rückfahrautomatik und 13-poligem Elektroanschluss mit Rückfahrcheinwerfer ausgerüstet.

Typ	Nutzabmessungen L x B x H (cm)	Anzahl der Achsen	zul. Gesamtgewicht (kg)	Nutzlast (kg)	Außenabmessungen L x B x H (cm)	Felgendurchmesser (cm)	Bremse / Stützrad / Stoßdämpfer	Artikel-Nr.
BASIC SH 1000 -25-13.1	251 x 128 x 34,5	1	1000	764	391 x 141 x 105	33,02 (13")	✓/✓/✓	24594
BASIC SH 1300 -25-13.1	251 x 128 x 34,5	1	1300	1064	391 x 141 x 105	33,02 (13")	✓/✓/✓	24595
BASIC SH 2000 -25-13.2	251 x 128 x 34,5	2	2000	1642	391 x 141 x 105	33,02 (13")	✓/✓/✓	24598
BASIC SH 1300 -30-15.1	301 x 153 x 34,5	1	1300	909	440 x 166 x 105	33,02 (13")	✓/✓/✓	24593
BASIC SH 2000 -30-18.2	301 x 183 x 34,5	2	2000	1520	468 x 196 x 105	33,02 (13")	✓/✓/✓	24596
BASIC SH 2700 -30-18.2	301 x 183 x 34,5	2	2700	2220	468 x 196 x 105	33,02 (13")	✓/✓/✓	24599

Kippanhänger



Kippanhänger REX®

- ungebremster Kippanhänger
- Teleskopkurbelstütze mit Handkurbel zur stufenlosen Verstellung
- 70 cm lange, doppelwandige Auffahrrampe (max. Belastung: 500 kg)
- Mehrschichtholzboden, phenolharzbeschichtet mit rutschhemmender Siebdruckoberfläche
- 6 stabile, im Rahmen versenkbare Verzurrösen (je 400 daN)
- doppelwandige GALVALUME®-Bordwände, rundherum abnehmbar - nur Vorderwand fest
- Stützrad
- 13-poliger Stecker
- Zubehör: Bordwandaufsatz, Gitteraufsatz, Hochplane usw.

REX 21



REX 25



Typ	Nutzabmessung L x B (cm)	zul. Gesamtgewicht (kg)	Nutzlast (kg)	Außenabmessungen L x B x H (cm)	Felgendurchmesser (cm)	Elektroanschluss	Kippwinkel	Bremse / Stützrad / Stoßdämpfer	Art.-Nr.
REX 21 STP O1 7.5-21-13.1	210 x 128	750	525	303 x 174 x 129	25,40 (10")	13-polig	ca. 17°	- / ✓ / -	24201.001
REX 25 STP O1 7.5-25-13.1	251 x 128	750	500	350 x 174 x 129	25,40 (10")	13-polig	ca. 14°	- / ✓ / -	24218.001

Kofferranhänger



Plywood



Türen mit Feststeller.

stabiler Kofferaufbau mit breitem ALU-Rahmen und Eckverstärkung, wasserdicht verklebt.



Türen mit doppelten PVC-Dichtungen.



Sandwich

- Kofferaufbau: Plywood 15 mm dick, aus Mehrschichtholz mit weißer Kunststoffbeschichtung innen und außen.
- Kofferrückwand mit großer einflügeliger Tür mit stabilem Drehstangenverschluss.
- Eine Abstellstütze links.

- Kofferaufbau: Sandwichplatten 25 mm dick, Kern aus Polystyrol Hartschaum und Deckschichten aus witterungs- und UV-beständigem Kunststoff, Oberfläche weiß.
- Kofferrückwand mit zweiflügeliger Tür und stabilem Edelstahl-Drehstangenverschluss.
- je eine Abstellstütze links und rechts.

Typ	Nutzabmessung L x B x H (cm)	zul. Gesamtgewicht (kg)	Nutzlast (kg)	Kofferaufbau	Anzahl der Achsen	Außenabmessungen L x B x H (cm)	Elektroanschluss	Bremse / Stützrad / Stoßdämpfer	Art.-Nr.
BOX 13.1, 25-13-15	251 x 128 x 150	1300	879	Plywood	1	371 x 177 x 206	13-polig	✓/✓/✓	24103.005
BOX 13.1, 25-13-18	251 x 128 x 180	1300	942	Sandwich	1	371 x 177 x 241	13-polig	✓/✓/✓	24103.004
BOX 20.2, 30-15-18	301 x 153 x 180	2000	1466	Sandwich	2	421 x 202 x 241	13-polig	✓/✓/✓	24249.010

MT Classic

Insider schätzen ...

- stabile Radbügel für festen Stand der Motorräder.
- Idealer Auffahrwinkel, lange Auffahrschienen für bequemes Be- und Entladen.
- Robuste Gummifederachse mit Einzerradaufhängung.
- Viele Abspannpunkte für mehr Sicherheit.

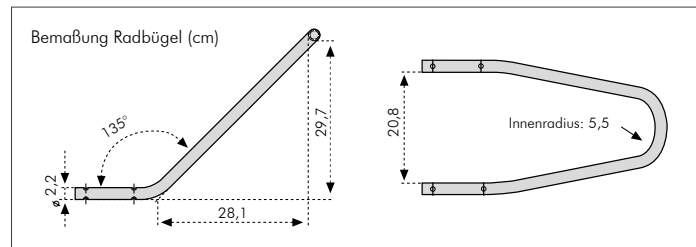

Typ	Nutzabmessung L x B (cm)	zul. Gesamtgewicht (kg)	Nutzlast (kg)	Außenabmessungen L x B (cm)	Felgendurchmesser (cm)	Stand-schienen	Elektroanschluss	Bremse / Stützrad / Stoßdämpfer	Art.-Nr.
MT 750 BS1	194 x 108	750	620	292 x 150	33,02 (13")	1	7-polig	- / - / -	22945
MT 750 BS2	194 x 108	750	603	292 x 150	33,02 (13")	2	7-polig	- / - / -	22946
MT 750 BS3	194 x 108	750	590	292 x 150	33,02 (13")	3	7-polig	- / - / -	22947
MT 850 BS2	194 x 108	850	680	286 x 150	33,02 (13")	2	13-polig	✓/✓/✓	22948

Garten- und Freizeit



mini 350

- Kleiner praktischer Kastenanhänger.
- Ideal an Quads und ATVs.
- Passt senkrecht aufgestellt in fast jede Garage (218 cm).

Green Keeper









- Gartenanhänger mit befahrbarer Rampe (Traglast 240 kg) aus Streckmetall.
- Ideal zum Transport von Grünschnitt, Heu, Laub, etc.
- Inkl. 3-Seitenplane 80 cm hoch, Stützrad, Abstellstützen, Ladungssicherungsnetz.

Blue Man

- Camping-Trailer mit großem Fassungsvermögen = 1250 Liter.
- Diebstahlsicherer Transport Ihres Ladegutes durch abschließbaren Deckel.
- Edle Optik durch saphirblaue Pulverbeschichtung.

Typ	Nutzabmessung L x B x H (cm)	zul. Gesamtgewicht (kg)	Nutzlast (kg)	Außenabmessungen L x B x H (cm)	Felgendurchmesser (cm)	Elektroanschluss	Bremse / Stützrad / Stoßdämpfer	Art.-Nr.
mini 350	134 x 108 x 26,5	350	270	218 x 136 x 79,5	20,32 (8")	7-polig	- / - / -	22929
Green Keeper (kompl.)	201 x 108 x 106,5	750	583	292 x 150 x 168	25,40 (10")	7-polig	- / ✓ / -	TL02230
Blue Man 750	201 x 108 x 50	750	565	292 x 150 x 115	33,02 (13")	7-polig	- / ✓ / -	23617

ZUBEHÖR PROGRAMM

 <p>Flachplane</p>	 <p>Hochplane & Hochspiegel</p>	 <p>Bordwandaufsatz</p>	 <p>Metalldeckel mit Gasdruckfeder</p>	 <p>Leitergestell</p>
<p>www.STEMA.de</p> 	 <p>► Abbildung Basic 750</p>			 <p>Ersatzrad & Ersatzradhalter (Musterabbildung)</p>
 <p>Gitteraufsatz (66 cm hoch)</p>	 <p>Gitteraufsatz ST+SH 66 cm hoch (Anhänger Musterabb.)</p>	 <p>Netz zur Ladungssicherung</p>	 <p>Motorradtransport-Set Art.-Nr.: ZT14466</p> <p>inkl. Abstellstützen, Transportschiene mit Vorderradhaltebügel, Auffahrschiene & vier großen Verzurrbügeln</p>	
 <p>Kupplungsschutz Red Nose Art.-Nr.: ZT00419</p>	 <p>Deichselbox (abschließbar) Art.-Nr.: ZT00657</p>	 <p>Safety Box XL (Diebstahlsicherung) Art.-Nr.: ZT04211</p>	 <p>Adapterstück 13/7-polig Art.-Nr.: ZT00666</p>	 <p>Stützrad Art.-Nr.: ZT00406</p>

STEMA bringt Farbe ins Spiel

Zusätzlich zur Standardfarbe bietet STEMA Ihnen eine breite Palette an Planenfarben gegen Aufpreis an.

 **MADE IN GERMANY**

Alle STEMA-Planen werden in hoher Qualität in Deutschland gefertigt.



Info: Für Fragen stehen Ihnen unsere kompetenten Mitarbeiter gern zur Verfügung.



ANHÄNGER „ABC“

Wissenswertes bevor es losgeht ...



1. Prüfen Sie bitte, bis zu welcher tatsächlichen Anhängelast (gebremst/ungebremst) Ihr PKW ziehen darf ?



-	001779	001779
01000	00850	-
01000	00850	-
82	03000	74
01340	0677	0005
205/55R16 91V		

Zulassungsbescheinigung Teil 1
> dritte Seite, Punkte 0.1 u. 0.2

26	Art der Zulassung	24	Art der Zulassung
27	Art der Zulassung	25	Art der Zulassung
28	Art der Zulassung	26	Art der Zulassung
29	Art der Zulassung	27	Art der Zulassung
30	Art der Zulassung	28	Art der Zulassung
31	Art der Zulassung	29	Art der Zulassung
32	Art der Zulassung	30	Art der Zulassung
33	Art der Zulassung	31	Art der Zulassung
34	Art der Zulassung	32	Art der Zulassung
35	Art der Zulassung	33	Art der Zulassung
36	Art der Zulassung	34	Art der Zulassung
37	Art der Zulassung	35	Art der Zulassung
38	Art der Zulassung	36	Art der Zulassung
39	Art der Zulassung	37	Art der Zulassung
40	Art der Zulassung	38	Art der Zulassung
41	Art der Zulassung	39	Art der Zulassung
42	Art der Zulassung	40	Art der Zulassung
43	Art der Zulassung	41	Art der Zulassung
44	Art der Zulassung	42	Art der Zulassung
45	Art der Zulassung	43	Art der Zulassung
46	Art der Zulassung	44	Art der Zulassung
47	Art der Zulassung	45	Art der Zulassung
48	Art der Zulassung	46	Art der Zulassung
49	Art der Zulassung	47	Art der Zulassung
50	Art der Zulassung	48	Art der Zulassung
51	Art der Zulassung	49	Art der Zulassung
52	Art der Zulassung	50	Art der Zulassung
53	Art der Zulassung	51	Art der Zulassung
54	Art der Zulassung	52	Art der Zulassung
55	Art der Zulassung	53	Art der Zulassung
56	Art der Zulassung	54	Art der Zulassung
57	Art der Zulassung	55	Art der Zulassung
58	Art der Zulassung	56	Art der Zulassung
59	Art der Zulassung	57	Art der Zulassung
60	Art der Zulassung	58	Art der Zulassung
61	Art der Zulassung	59	Art der Zulassung
62	Art der Zulassung	60	Art der Zulassung
63	Art der Zulassung	61	Art der Zulassung
64	Art der Zulassung	62	Art der Zulassung
65	Art der Zulassung	63	Art der Zulassung
66	Art der Zulassung	64	Art der Zulassung
67	Art der Zulassung	65	Art der Zulassung
68	Art der Zulassung	66	Art der Zulassung
69	Art der Zulassung	67	Art der Zulassung
70	Art der Zulassung	68	Art der Zulassung
71	Art der Zulassung	69	Art der Zulassung
72	Art der Zulassung	70	Art der Zulassung
73	Art der Zulassung	71	Art der Zulassung
74	Art der Zulassung	72	Art der Zulassung
75	Art der Zulassung	73	Art der Zulassung
76	Art der Zulassung	74	Art der Zulassung
77	Art der Zulassung	75	Art der Zulassung
78	Art der Zulassung	76	Art der Zulassung
79	Art der Zulassung	77	Art der Zulassung
80	Art der Zulassung	78	Art der Zulassung
81	Art der Zulassung	79	Art der Zulassung
82	Art der Zulassung	80	Art der Zulassung
83	Art der Zulassung	81	Art der Zulassung
84	Art der Zulassung	82	Art der Zulassung
85	Art der Zulassung	83	Art der Zulassung
86	Art der Zulassung	84	Art der Zulassung
87	Art der Zulassung	85	Art der Zulassung
88	Art der Zulassung	86	Art der Zulassung
89	Art der Zulassung	87	Art der Zulassung
90	Art der Zulassung	88	Art der Zulassung
91	Art der Zulassung	89	Art der Zulassung
92	Art der Zulassung	90	Art der Zulassung
93	Art der Zulassung	91	Art der Zulassung
94	Art der Zulassung	92	Art der Zulassung
95	Art der Zulassung	93	Art der Zulassung
96	Art der Zulassung	94	Art der Zulassung
97	Art der Zulassung	95	Art der Zulassung
98	Art der Zulassung	96	Art der Zulassung
99	Art der Zulassung	97	Art der Zulassung
100	Art der Zulassung	98	Art der Zulassung

Fahrzeugschein (alte Version)
> dritte Seite, Punkte 28 u. 29



2. Zur Nutzung auf Deutschland's Straßen benötigen Sie eine **Haftpflichtversicherung**. Bitte wenden Sie sich an Ihren Versicherungspartner.

3. Bei der **Zulassungsstelle** legen Sie die Versicherungsbestätigungsnr. und den Fahrzeugbrief (Zulassungsbescheinigung Teil 2) sowie die EG-Übereinstimmungserklärung vor.



Jetzt kann es losgehen.
Gute Fahrt, wünscht Ihnen
das **STEMA Team**.



Wie belade ich richtig?

Bei der Beladung eines Anhängers ist zu beachten, dass die Last gleichmäßig verteilt wird und schwere Ladung (1) mittig über der Achse verteilt ist. Bitte beladen Sie Ihren PKW-Anhänger möglichst im angekuppelten Zustand.

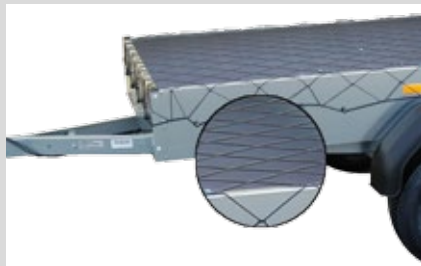
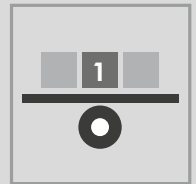

Wie sichere ich meine Ladung richtig?

Die Verpflichtung zur richtigen Ladungssicherung wird in den §§ 22 und 23 der StVO gesetzlich geregelt. Je nach STEMA Anhängertyp sind unterschiedliche Anschlagpunkte konstruktiv vorgesehen. Wir empfehlen Ihnen je nach Ladungsart geeignete Ladungssicherungsgurte mit Haken zu verwenden. Leichte Güter müssen mit einer Flachplane oder einem Netz gesichert werden. Weitere Informationen hierzu finden Sie auch in der Allgemeinen Betriebsanleitung für STEMA PKW-Anhänger.

HINWEIS: Beachten Sie die zulässige Nutzlast des Anhängers sowie die maximale Anhängelast ihres Zugfahrzeuges.



Der Anhänger

Geprüfte Sicherheit

Jeder STEMA-Anhänger durchläuft vor seiner Auslieferung mehrere Prüfungen und erhält sein individuelles Qualitätsprotokoll. Bestätigt und zertifiziert wurde das überdurchschnittliche Qualitätsmanagement unseres Unternehmens durch die DEKRA, offizielle Prüfstelle für die Einhaltung der DIN Norm ISO 9001.

Geprüfte Qualität

STEMA - Deutschlands meistverkaufte PKW – Anhänger. Sicherheit, Zuverlässigkeit und Innovation sind unsere Werte, unter welchen mehr als 1 Million Anhänger unser Werk bisher verlassen haben.

Breite Produktpalette

Das Spektrum unserer Produkte umfasst PKW-Anhänger von 350 bis 3.500 kg (zul. Gesamtgewicht) mit Seitenwänden aus GALVALUME Spezialstahl. Ebenso bieten wir Ihnen Trailer für den Transport von Quads, Autos und Motorrädern an.





PRODUKTVERGLEICH

AN 750



Nutzabmessungen LxBxH: 201 x 108 x 26 cm
Außenabmessungen LxBxH: 292 x 150 x 79 cm
Zulässiges Gesamtgewicht: 750 kg
Nutzlast: 630 kg

- 10" Zoll Bereifung
- Bordwände 26 cm hoch, verzinkt
- extra Quertraverse für stabilen Boden & Rahmen
- servicefreundliche Schraubverbindungen
- rutschhemmende, wasserfeste Bodenplatte
- Spannverschluss an der Rückwandklappe
- Kunststoffkotflügel

Zubehör Art.-Nr.

Stützrad	ZT00406
Flachplane, blau	Z4507667.3
Hochspiegel + Plane, blau, Höhe: 80 cm	ZT00216
Ersatzrad 145/80 R10	T4505594
Ersatzradhalter (Montage unter dem Anhänger)	ZT14335
Abstellstützen inkl. Klemmschellen + Halterung, 1 Paar	ZT14327

Ihr STEMA Partner

BASIC 750



Nutzabmessungen LxBxH: 201 x 108 x 33 cm
Außenabmessungen LxBxH: 292 x 150 x 87 cm
Zulässiges Gesamtgewicht: 750 kg
Nutzlast: 630 kg

- + große **13" Zoll** Bereifung
- + hohe & stabile Bordwände **33 cm** mit GALVALUME® Beschichtung (Alu/Zink) für doppelten Korrosionsschutz
- + **12 Jahre Garantie** gegen Durchrostung
- + **4 stabile Verzurrhaken**
- + **RED NOSE** Kupplungsschutz aus weichem Kunststoff schützt den Stoßfänger Ihres Zugfahrzeuges vor Kratzern
- + **STEMA Sicherheitsverschluß** (IMA-getestet)
- + **robustes Kompaktradlager**
- + **stabile Stahlkotflügel**
- + rutschhemmende, wasserfest verleimte **Bodenplatte**
- + **umfangreiches Zubehör Programm**
- + **DEKRA** Typ-Prüfung



STEMA Metalleichtbau GmbH

Rieser Straße 50
01558 Großenhain

info@stema.de
www.stema.de

Telefon +49 (0)3522 – 30 94 0

